

平成20年度【明日のふるさとを考える青年の会】主催  
第1回県下ソフトバレーボール親睦大会

各種別成績結果一覧表

- メンズの部 (5チーム) 完全リーグ戦
  - 優勝 B・E (美浜町)
  - 準優勝 塩屋 (御坊市)
  - 第三位 シリアスC (湯浅町)
- トリムの部 (11チーム)
  - 1・2位グループ
    - 優勝 夜桜 (田辺市)
    - 準優勝 キャロット (海南市)
    - 第三位 WAYA (新宮市)
    - 第三位 ラファールA (日高川町)
- フリーの部 (25チーム)
  - 1位グループ
    - 優勝 Team☆武田 (田辺市)
    - 準優勝 獅璃愛洲A (湯浅町)
    - 第三位 T SUBAKI (有田市)
    - 第三位 SPARK-A (田辺市)
  - 2位グループ
    - 優勝 OO7-1 (田辺市)
    - 準優勝 ラファールB (日高川町)
    - 第三位 OO7-2 (田辺市)
    - 第三位 小鉄(弟) (湯浅町)
- レディースの部 (21チーム)
  - 1位グループ
    - 優勝 スパンキーズ (御坊市)
    - 準優勝 Lowdy (美浜町)
    - 第三位 アップルA (~~田邊市~~)(新宮市)
    - 第三位 ストロベリー (紀ノ川市)
  - 2位グループ
    - 優勝 とっちゃんず (美浜町)
    - 準優勝 のらり・くらりA (和歌山市)
    - 第三位 B・E (美浜町)
    - 第三位 ZAKU-II (湯浅町)

予選グループ戦結果  
トリムの部

1 組

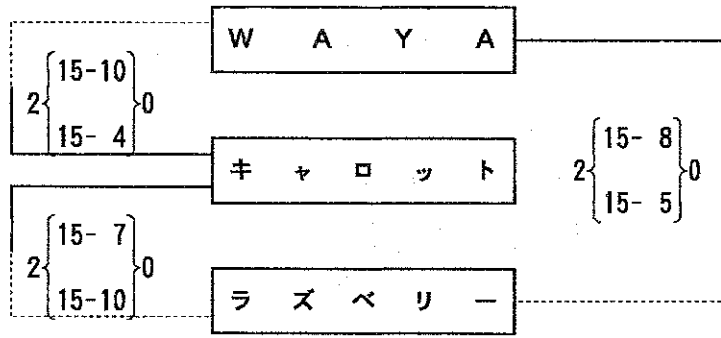

2 組

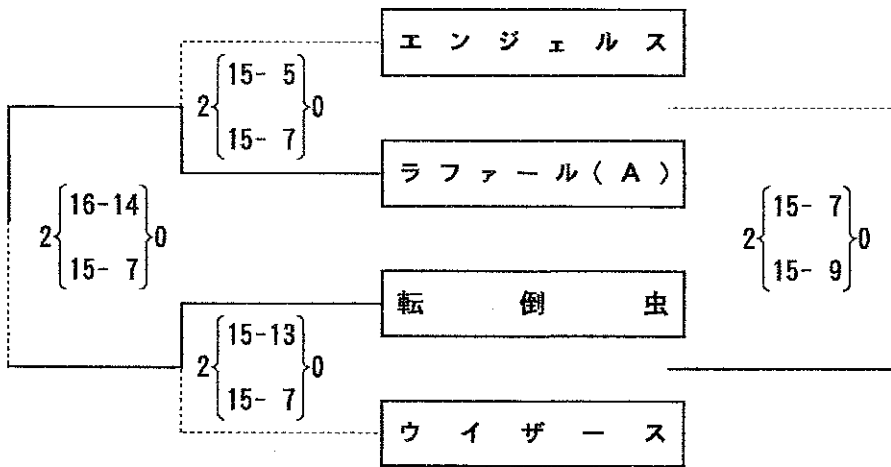

3 組

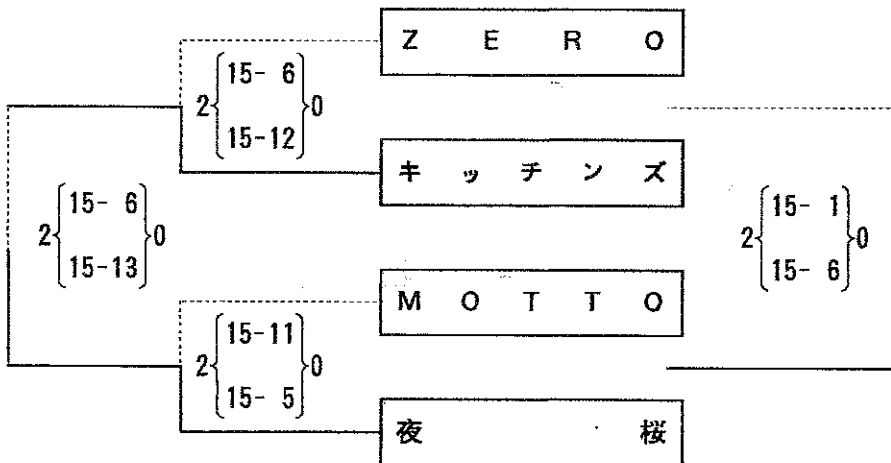

# 完全リーグ戦成績

## (メンズの部)

Fコート第1試合	N S B	0	$\left\{ \begin{array}{l} 3-15 \\ 3-15 \end{array} \right\} 2$	<u>シリアスC</u>	(審判担当) (フレードムII)
Fコート第2試合	塩 屋	2	$\left\{ \begin{array}{l} 15-11 \\ 10-15 \\ 15-8 \end{array} \right\} 2/$	<u>B・E</u>	(シリアスC)
Fコート第3試合	フレードムII	0	$\left\{ \begin{array}{l} 5-15 \\ 12-15 \end{array} \right\} 2$	<u>シリアスC</u>	(塩 屋)
Fコート第4試合	N S B	0	$\left\{ \begin{array}{l} 4-15 \\ 7-15 \end{array} \right\} 2$	<u>塩 屋</u>	(フレードムII)
Fコート第5試合	フレードムII	0	$\left\{ \begin{array}{l} 10-15 \\ 7-15 \end{array} \right\} 2$	<u>B・E</u>	(N S B)
Fコート第6試合	シリアスC	0	$\left\{ \begin{array}{l} 12-15 \\ 12-15 \end{array} \right\} 2$	<u>塩 屋</u>	(B・E)
Fコート第8試合	<u>B・E</u>	2	$\left\{ \begin{array}{l} 15-13 \\ 15-7 \end{array} \right\} 0$	N S B	(シリアスC)
Fコート第9試合	フレードムII	0	$\left\{ \begin{array}{l} 6-15 \\ 11-15 \end{array} \right\} 2$	<u>塩 屋</u>	(N S B)
Fコート第10試合	<u>B・E</u>	2	$\left\{ \begin{array}{l} 16-14 \\ 15-10 \end{array} \right\} 2$	シリアスC	(塩 屋)
Fコート第11試合	<u>フレードムII</u>	2	$\left\{ \begin{array}{l} 15-3 \\ 15-11 \end{array} \right\} 0$	N S B	(B・E)

# 予選グループ戦結果

## フリーの部 1 組

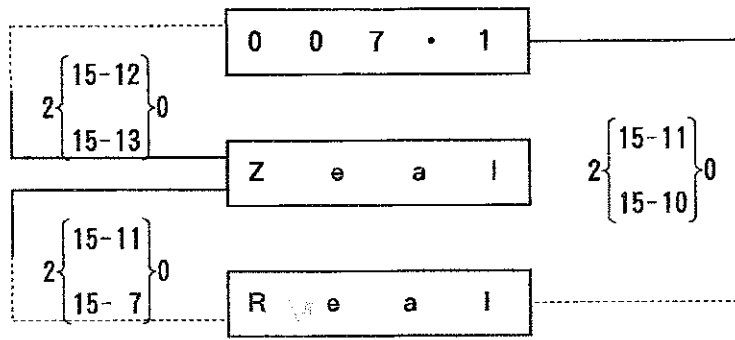

## 2 組

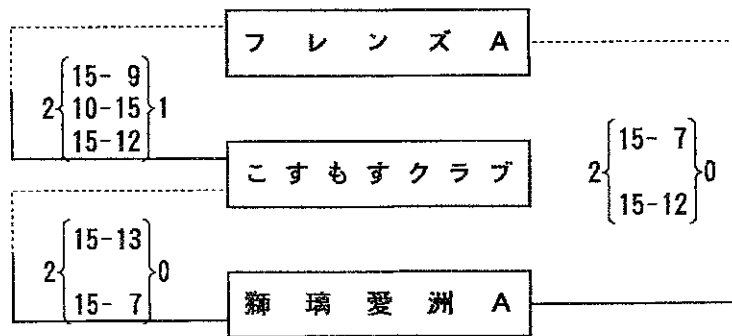

## 3 組

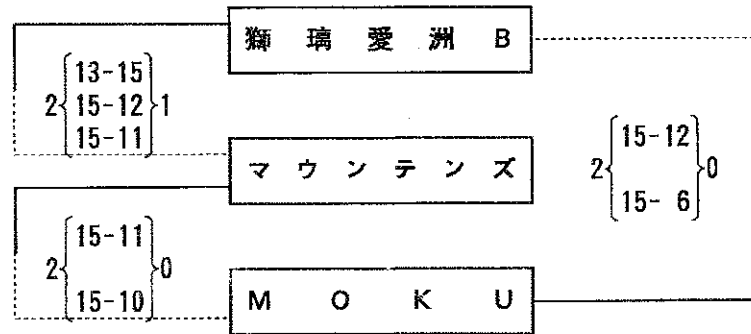

## 4 組

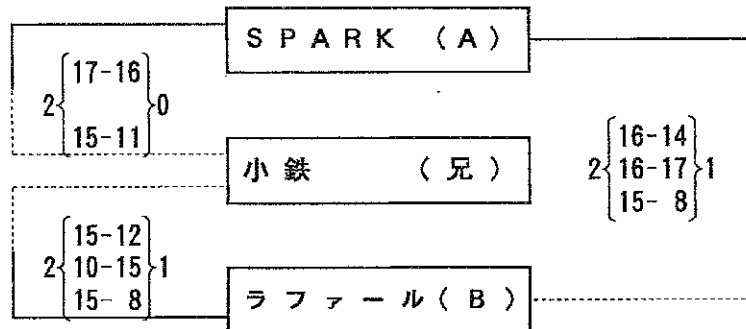

### 5 組

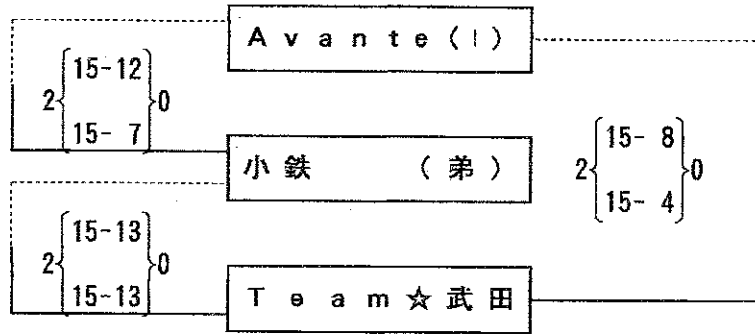

### 6 組

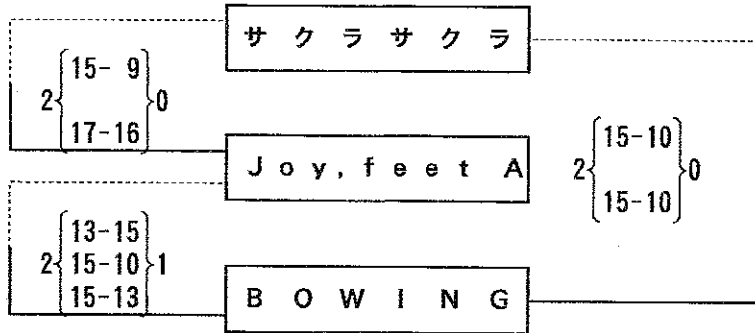

### 7 組

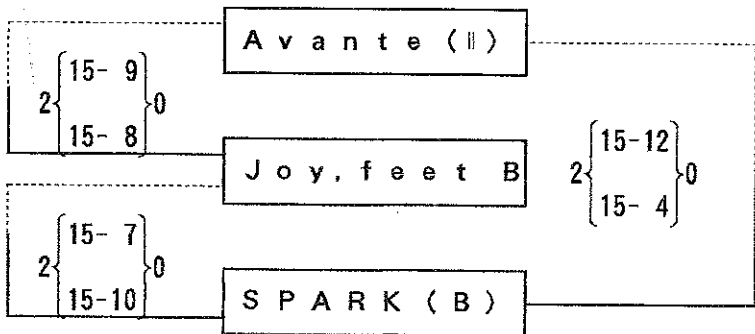

### 8 組

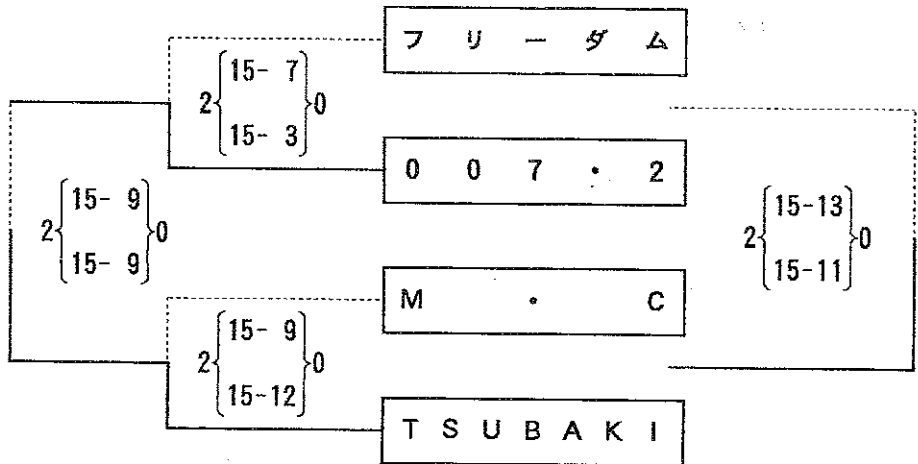

予選グループ戦成績  
レディースの部

1 組

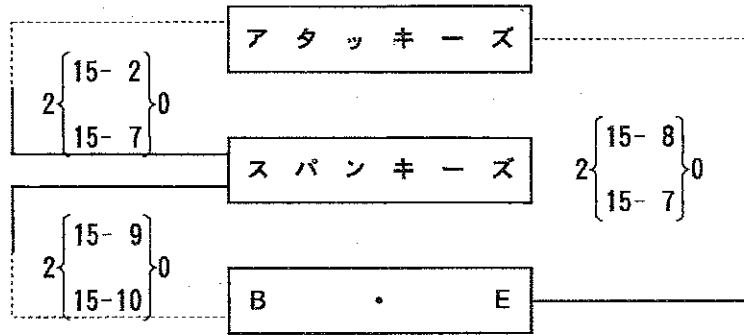

2 組

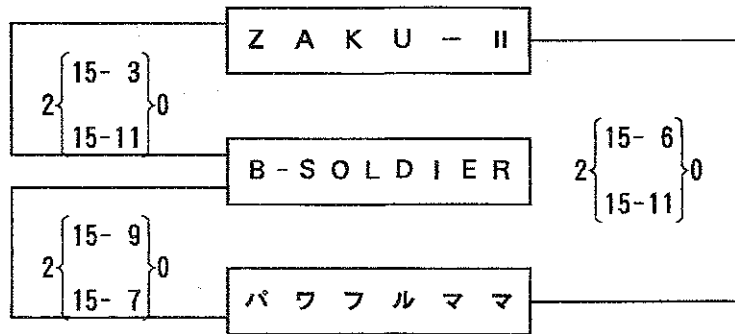

3 組

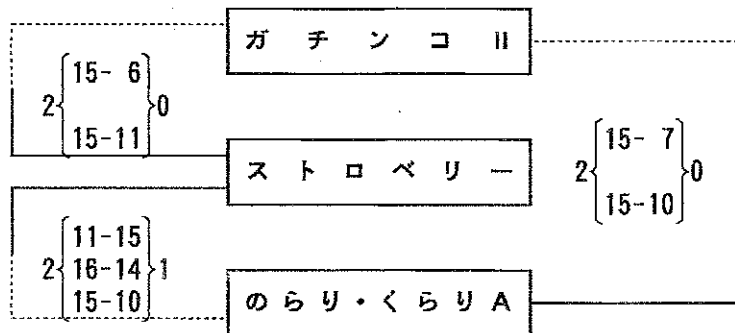

4 組

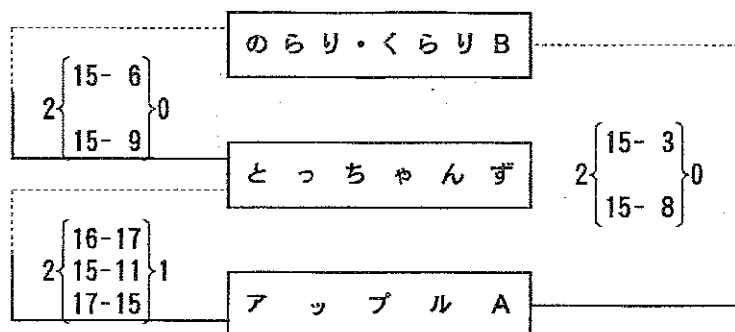

### 5 組

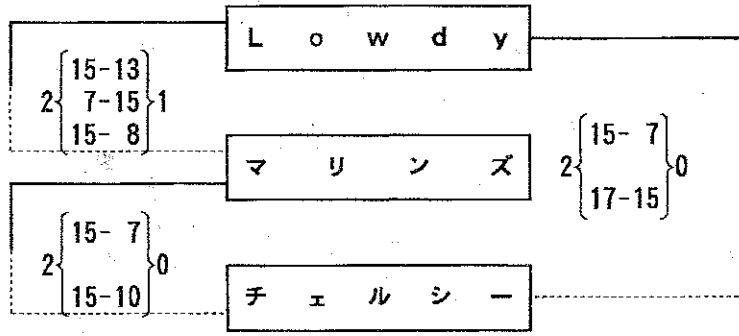

### 6 組

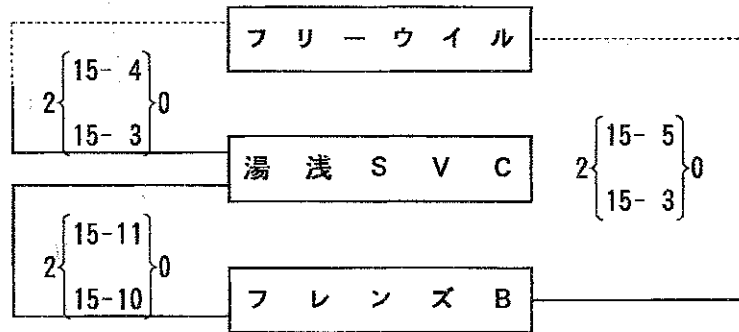

### 7 組

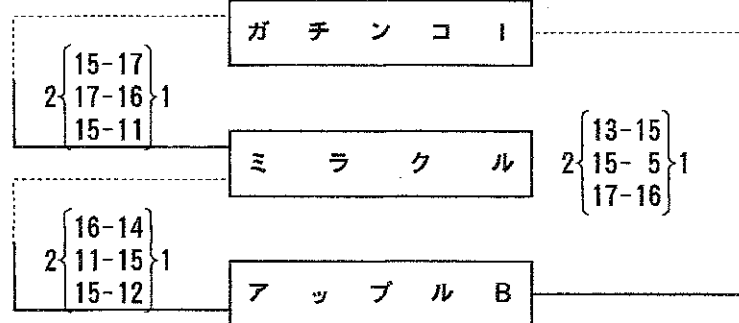

## 完全リーグ戦勝敗一覧表 メンズの部

	NSB	シリアスC	塩屋	B・E	フレードムII	勝点	S率	P率	順位
NSB	※	0 { 3-15 } <sub>2</sub> { 3-15 } <sub>2</sub>	0 { 4-15 } <sub>2</sub> { 7-15 } <sub>2</sub>	0 { 13-15 } <sub>2</sub> { 7-15 } <sub>2</sub>	0 { 3-15 } <sub>2</sub> { 11-15 } <sub>2</sub>	4			5
シリアスC	2 { 15-3 } <sub>0</sub> { 15-3 } <sub>0</sub>	※	0 { 12-15 } <sub>2</sub> { 12-15 } <sub>2</sub>	0 { 14-16 } <sub>2</sub> { 10-15 } <sub>2</sub>	2 { 15-5 } <sub>0</sub> { 15-12 } <sub>0</sub>	6			3
塩屋	2 { 15-4 } <sub>0</sub> { 15-7 } <sub>0</sub>	2 { 15-12 } <sub>0</sub> { 15-12 } <sub>0</sub>	※	1 { 11-15 } <sub>2</sub> { 15-10 } <sub>2</sub> { 8-15 } <sub>2</sub>	2 { 15-6 } <sub>0</sub> { 15-11 } <sub>0</sub>	7			2
B・E	2 { 15-13 } <sub>0</sub> { 15-7 } <sub>0</sub>	2 { 16-14 } <sub>0</sub> { 15-10 } <sub>0</sub>	2 { 15-11 } <sub>1</sub> { 10-15 } <sub>1</sub> { 15-8 } <sub>1</sub>	※	2 { 15-10 } <sub>0</sub> { 15-7 } <sub>0</sub>	8			1
フレードムII	2 { 15-3 } <sub>0</sub> { 15-11 } <sub>0</sub>	0 { 5-15 } <sub>2</sub> { 12-15 } <sub>2</sub>	2 { 6-15 } <sub>2</sub> { 11-15 } <sub>2</sub>	0 { 10-15 } <sub>2</sub> { 7-15 } <sub>2</sub>	※	5			4

## 決勝トーナメント戦成績

### トリムの部

( 1・2位グループ )

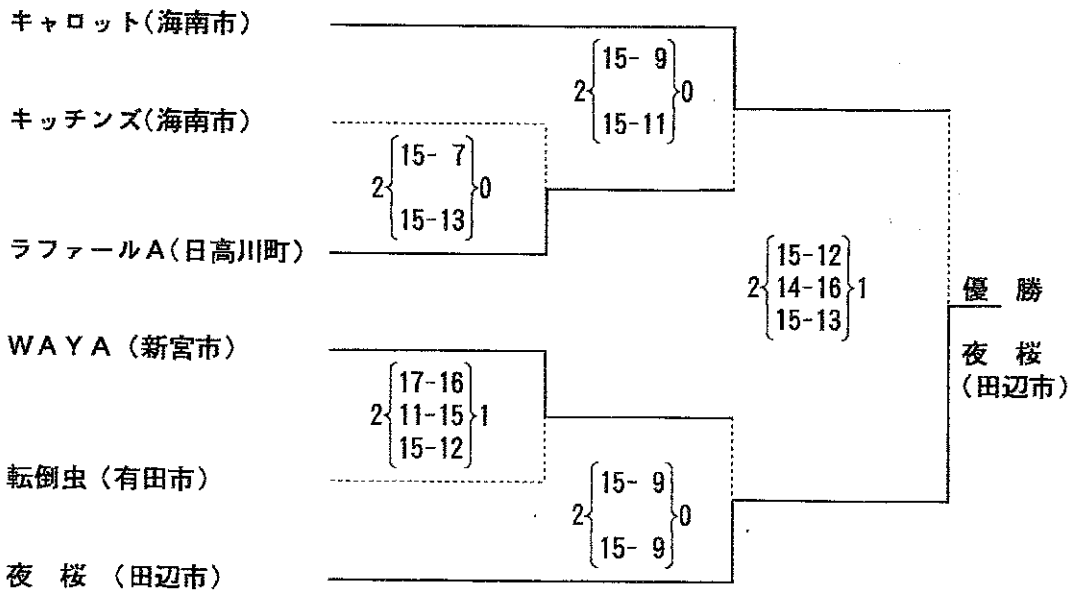



# 決勝トーナメント戦成績 フリーの部

## ( 1 位グループ )

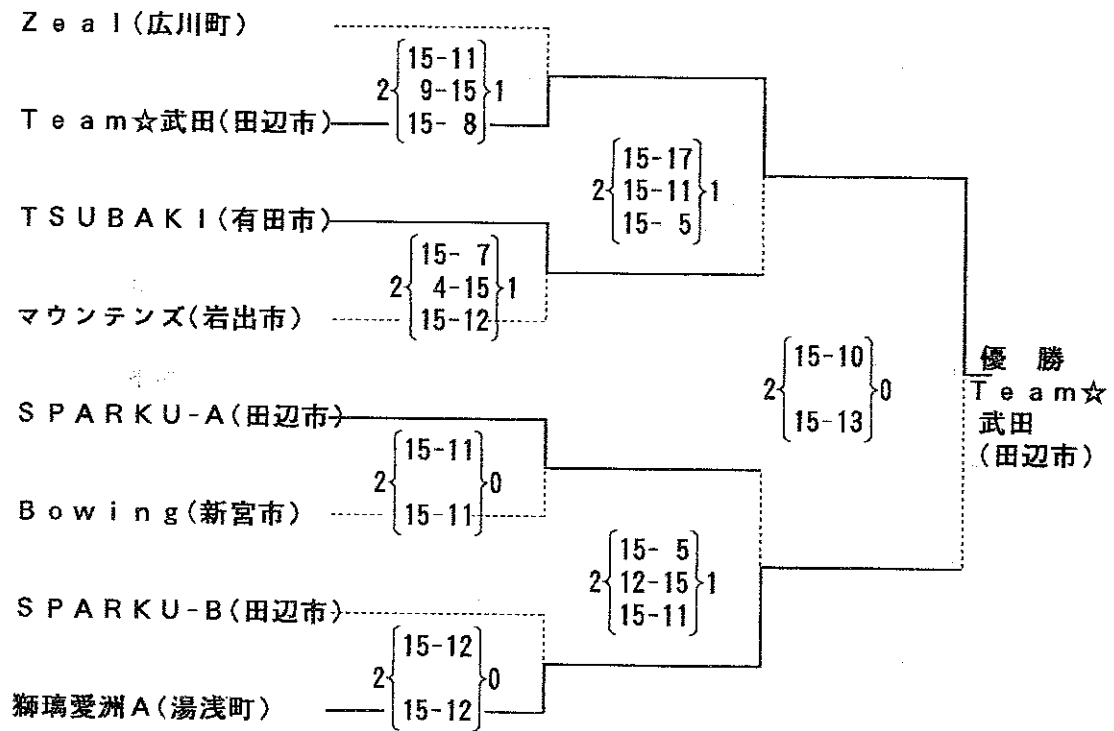

## ( 2 位グループ )

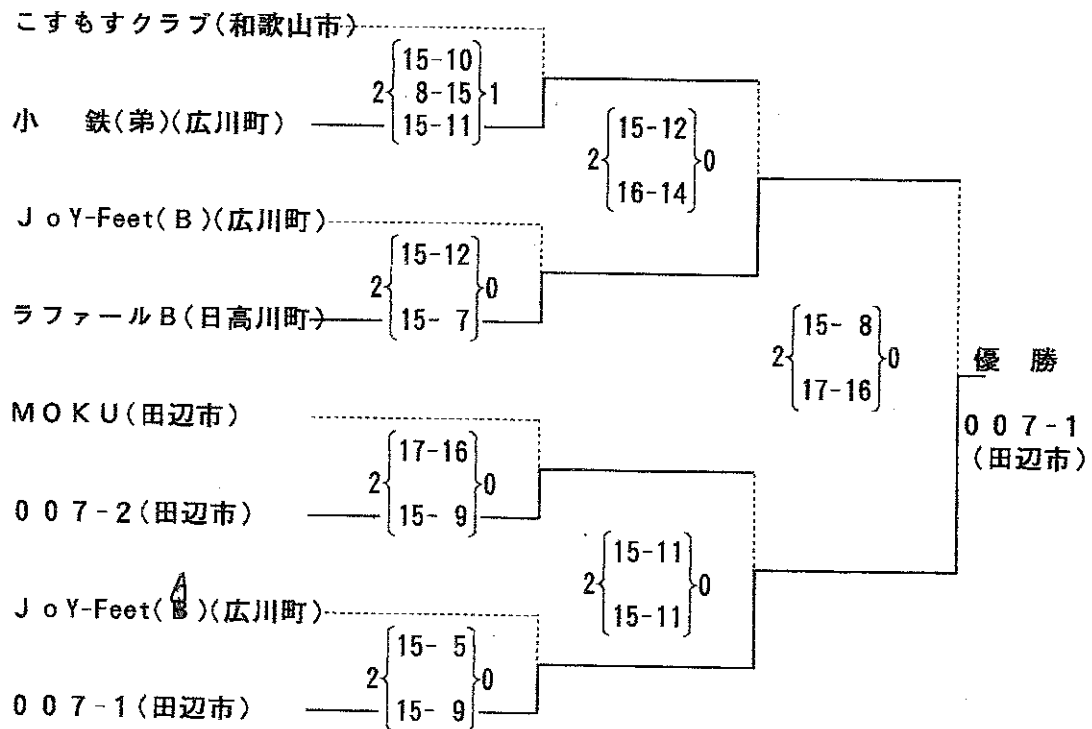

# 決勝トーナメント戦成績

## レディースの部

### ( 1 位グループ )

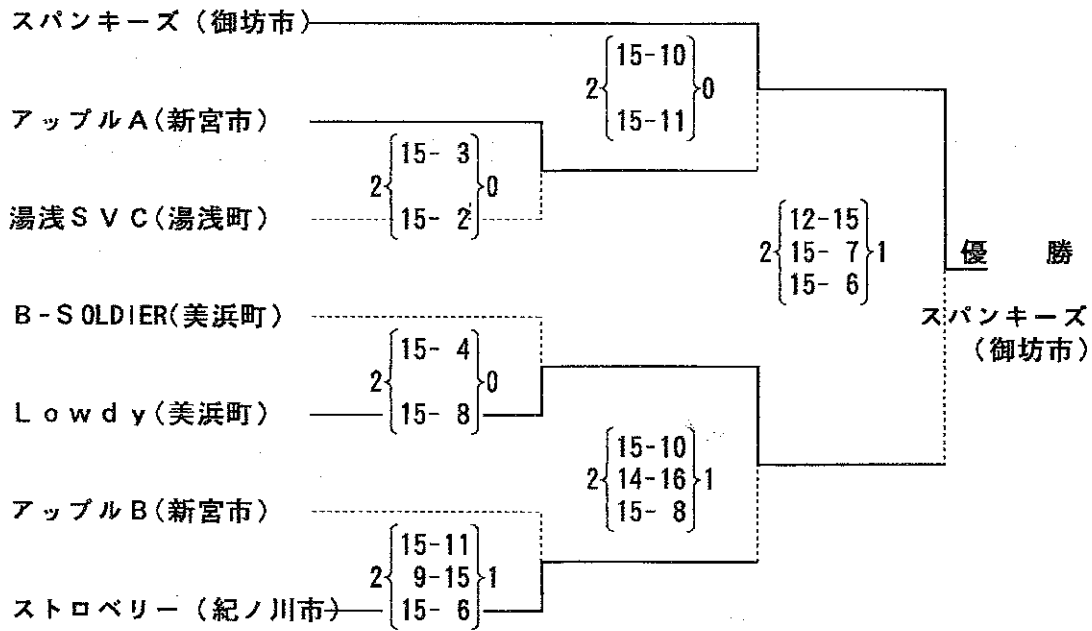

### ( 2 位グループ )

